

FSA 57

Список запчастей

13.05.2021

Russia, русский

Содержание

| | | | |
|--|----|--|----|
| Корпус рукоятки | 2 | Отвертка T27x200 | 55 |
| Электродвигатель - Косильная головка | 4 | Устройство для заделки кабеля в контакты | 57 |
| Различные смазочные материалы и консистентные смазки | 7 | | |
| Средства для ухода | 9 | | |
| Вставка T20x125 | 11 | | |
| Вставка T27x125 | 13 | | |
| Диагностическое устройство ADG 1 Europa | 15 | | |
| Диагностическое устройство ADG 1 GB | 17 | | |
| Диагностическое устройство ADG 1 AR | 19 | | |
| Диагностическое устройство ADG 1 AUS, NZ | 21 | | |
| Диагностическое устройство ADG 1 J | 23 | | |
| Диагностическое устройство ADG 1 PRC | 25 | | |
| Диагностическое устройство ADG 1 USA | 27 | | |
| Диагностическое устройство ADG 1 CDN | 29 | | |
| Диагностическое устройство ADG 2 Europa | 31 | | |
| Диагностическое устройство ADG 2 GB | 33 | | |
| Диагностическое устройство ADG 2 AR | 35 | | |
| Диагностическое устройство ADG 2 AUS, NZ | 37 | | |
| Диагностическое устройство ADG 2 Восточная Европа | 39 | | |
| Диагностическое устройство ADG 2 J | 41 | | |
| Диагностическое устройство ADG 2 RUS | 43 | | |
| Диагностическое устройство ADG 2 PRC | 45 | | |
| Диагностическое устройство ADG 2 USA | 47 | | |
| Диагностическое устройство ADG 2 CDN | 49 | | |
| Динамометрический гаечный ключ с визуальным / звуковым сигнальным устройством | 51 | | |
| Отвертка T20 | 53 | | |

Корпус рукоятки

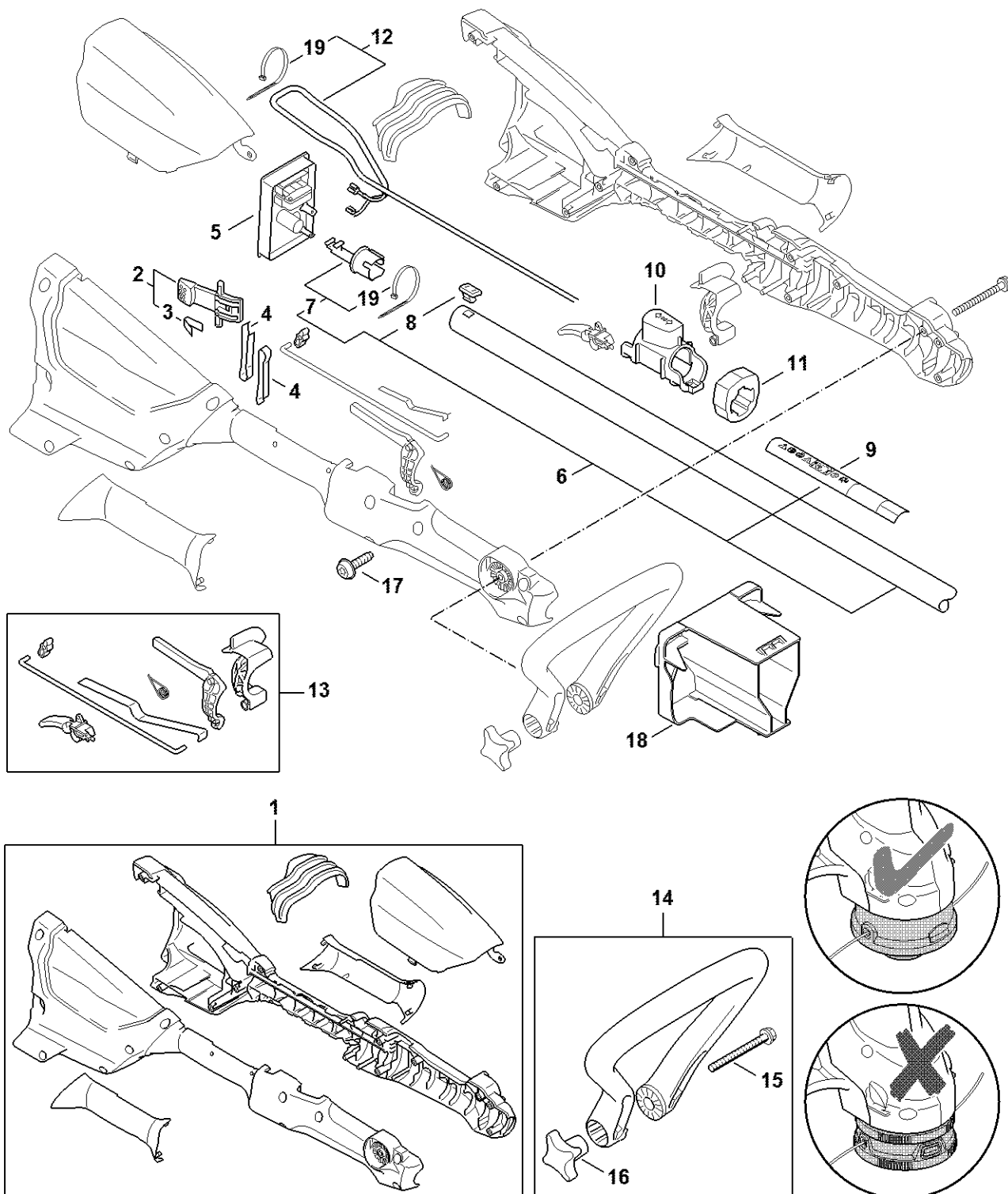

Корпус рукоятки

| Позиция | Номер детали | Наименование | Количество | Содержит элемент (ы) | С серийного номера | До серийного номера | Замечания |
|---------|---------------|--|------------|----------------------|--------------------|---------------------|-----------|
| 1 | 4522 790 1060 | Корпус рукоятки | 1 | | | | |
| 2 | 4522 430 9830 | Стопорный рычаг | 1 | 3 | | | |
| 3 | 0000 997 2201 | Пружина | 1 | | | | |
| 4 | 4522 791 3100 | Пружина | 2 | | | | |
| 5 | 4522 430 1410 | Электронный модуль | 1 | | | | |
| 6 | 4522 710 7110 | Штанга Ø 24 мм | 1 | 7 - 9, 19 | | | |
| 7 | 4522 716 3601 | Втулка | 1 | 19 | | | |
| 8 | 4522 716 7300 | Направляющий элемент | 1 | | | | |
| 9 | 0000 967 7341 | Предупреждающее указание FSA | 1 | | | | |
| 10 | 4522 740 5560 | Фиксирующая кнопка | 1 | | | | |
| 11 | 4522 791 2800 | Кольцевой буфер | 1 | | | | |
| 12 | 4522 440 3001 | Кабельный жгут | 1 | 19 | | | |
| 13 | 4522 007 3860 | Комплект элементов управления | 1 | | | | |
| 14 | 4816 790 1200 | Рукоятка скоба | 1 | 15, 16 | | | |
| 15 | 9007 319 1450 | Винт с шестигранной головкой M6 x 60 | 1 | | | | |
| 16 | 4138 716 1200 | Барашковая гайка | 1 | | | | |
| 17 | 9074 477 3025 | Винт с цилиндрической головкой IS-P4 x 1 | 10 | | | | |
| 18 | 4520 602 0900 | Крышка | 1 | | | | |
| 19 | 0751 010 7385 | Kabelbinder 2,3x79 mm | 1 | | | | |

Электродвигатель - Косильная головка

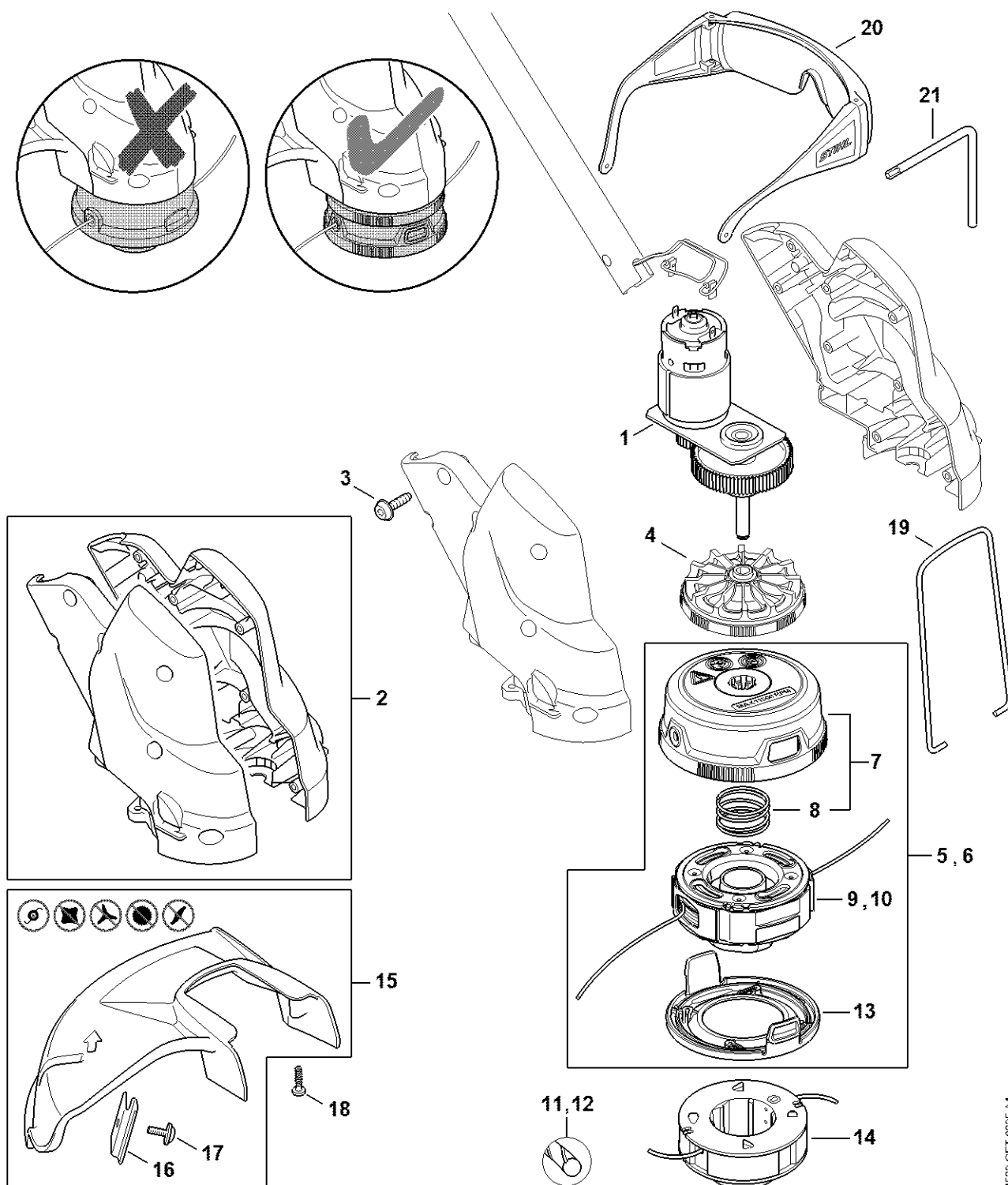

4522-GET-0025-A1

Электродвигатель - Косильная головка

| Позиция | Номер детали | Наименование | Количество | Содержит элемент (ы) | С серийного номера | До серийного номера | Замечания |
|---------|---------------|--|------------|----------------------|--------------------|---------------------|------------------------------|
| 1 | 4522 600 0232 | Электродвигатель В/ Гц | 1 | | | | |
| 2 | 4522 600 0830 | Картер двигателя | 1 | | | | |
| 3 | 9074 477 3025 | Винт с цилиндрической головкой IS-P4 x 1 | 8 | | | | |
| 4 | 4009 600 3200 | Крыльчатка вентилятора | 1 | | | | |
| 5 | 4009 710 2100 | Косильная головка AutoCut C 3-2 | 1 | 7 - 9, 11, 13 | | | с косильной струной Ø 1,6 mm |
| 6 | 4009 710 2106 | Косильная головка AutoCut C 3-2 | 1 | 7, 8, 10, 12, 13 | | | с косильной струной Ø 2,0 mm |
| 7 | 4009 710 9600 | Верхняя деталь | 1 | 8 | | | |
| 8 | 4009 997 3100 | Нажимная пружина | 1 | | | | |
| 9 | 4009 710 4304 | Вставка катушки со струной | 1 | 11 | | | с косильной струной Ø 1,6 mm |
| 10 | 4009 710 4305 | Вставка катушки со струной | 1 | 12 | | | с косильной струной Ø 2,0 mm |
| 11 | 0000 930 2415 | Косильная струна круглого сечения Ø 1,6 мм x 19,0 м синего цвета | 1 | | | | |
| 12 | 0000 930 2416 | Косильная струна круглого сечения Ø 2,0 мм x 14,0 м зеленого цвета | 1 | | | | |

Электродвигатель - Косильная головка

| Позиция | Номер детали | Наименование | Количество | Содержит элемент (ы) | С серийного номера | До серийного номера | Замечания |
|---------|---------------|---|------------|----------------------|--------------------|---------------------|---------------------------------------|
| 13 | 4009 713 9700 | Нижняя часть / Основание | 1 | | | | |
| 14 | 4009 710 4306 | вставить Катушка с резьбой (3 штук) | 1 | | | | с косильной струной Ø 2,0 mm |
| 15 | 4522 710 8100 | Защитное приспособление | 1 | 16, 17 | | | |
| 16 | 4130 713 4100 | Нож для разрезки на мерные длины | 1 | | | | |
| 17 | 9074 478 4405 | Винт с цилиндрической головкой IS-P6 x 14 | 1 | | | | |
| 18 | 9074 477 3025 | Винт с цилиндрической головкой IS-P4 x 1 | 2 | | | | |
| 19 | 4816 713 3400 | Фиксатор | 1 | | | | |
| 20 | 0000 884 0307 | Защитные очки | 1 | | | | |
| 21 | 0812 370 1143 | Отвёртка T20 x 100 x 50 | 1 | | | | |

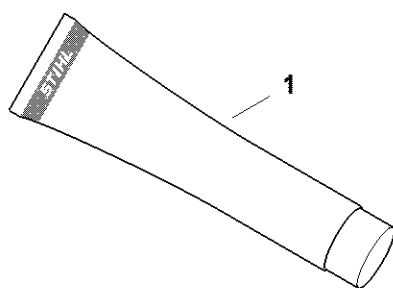

0000-GET-0157-40

Различные смазочные материалы и консистентные смазки

| Позиция | Номер детали | Наименование | Количество | Содержит элемент (ы) | С серийного номера | До серийного номера | Замечания |
|---------|---------------|---|------------|----------------------|--------------------|---------------------|-----------|
| 1 | 0781 120 1021 | Многоцелевая смазка Multilub, тюбик, 40 г | 1 | | | | |
| 1 | 0781 120 1109 | Многоцелевая смазка 80 г | 1 | | | | |
| 1 | 0781 120 1110 | Многоцелевая смазка 225 г | 1 | | | | |

Средства для ухода

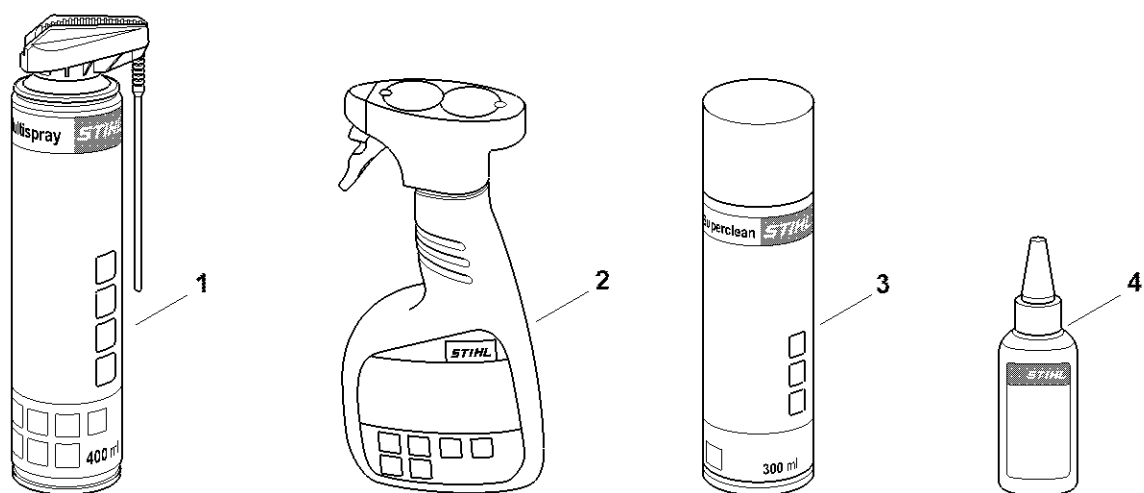

0000-GET-0171-A0

Средства для ухода

| Позиция | Номер детали | Наименование | Количество | Содержит элемент (ы) | С серийного номера | До серийного номера | Замечания |
|---------|---------------|---------------------------------------|------------|----------------------|--------------------|---------------------|-----------|
| 1 | 0730 411 7002 | Мультиспрей 50 мл | 1 | | | | |
| 1 | 0730 411 7000 | Мультиспрей | 1 | | | | |
| 2 | 0000 881 9409 | Специальное чистящее средство, 5 л | 1 | | | | |
| 2 | 0000 881 9400 | Специальное чистящее средство, 500 мл | 1 | | | | |
| 3 | 0782 516 8500 | Multioil Bio 50 мл | 1 | | | | |

Вставка Т20х125

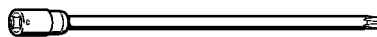

901SW090 GM

Вставка T20x125

| Позиция | Номер детали | Наименование | Количество | Содержит элемент (ы) | С серийного номера | До серийного номера | Замечания |
|---------|---------------|-----------------|------------|----------------------|--------------------|---------------------|-----------|
| | 0812 542 2041 | Вставка T20x125 | 1 | | | | |

Вставка Т27х125

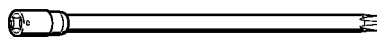

901SW091 GM

Вставка T27x125

| Позиция | Номер детали | Наименование | Количество | Содержит элемент (ы) | С серийного номера | До серийного номера | Замечания |
|---------|---------------|-----------------|------------|----------------------|--------------------|---------------------|-----------|
| | 0812 542 2104 | Вставка T27x125 | 1 | | | | |

Диагностическое устройство ADG 1 Europa

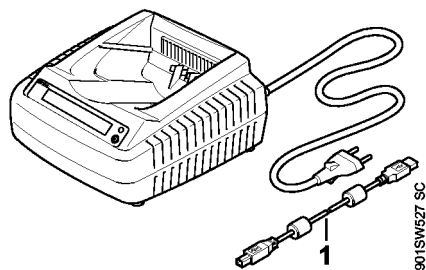

Диагностическое устройство ADG 1 Еуропа

| Позиция | Номер детали | Наименование | Количество | Содержит элемент (ы) | С серийного номера | До серийного номера | Замечания |
|---------|---------------|---|------------|----------------------|--------------------|---------------------|-----------|
| | 4850 840 0100 | Диагностическое устройство ADG 1 Еуропа | 1 | 1 | | | |
| 1 | 5910 840 0501 | Соединительный кабель USB 2.0 1,8 м | 1 | | | | |

Диагностическое устройство ADG 1 GB

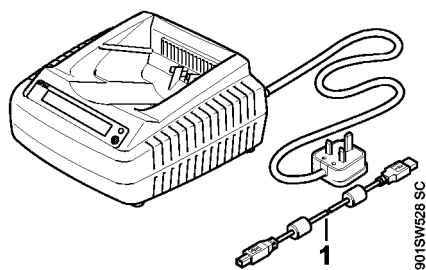

Диагностическое устройство ADG 1 GB

| Позиция | Номер детали | Наименование | Количество | Содержит элемент (ы) | С серийного номера | До серийного номера | Замечания |
|---------|---------------|-------------------------------------|------------|----------------------|--------------------|---------------------|-----------|
| | 4850 840 0101 | Диагностическое устройство ADG 1 GB | 1 | 1 | | | |
| 1 | 5910 840 0501 | Соединительный кабель USB 2.0 1,8 м | 1 | | | | |

Диагностическое устройство ADG 1 AR

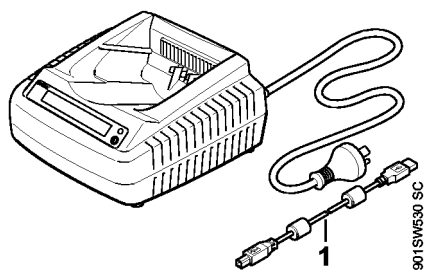

Диагностическое устройство ADG 1 AR

| Позиция | Номер детали | Наименование | Количество | Содержит элемент (ы) | С серийного номера | До серийного номера | Замечания |
|---------|---------------|-------------------------------------|------------|----------------------|--------------------|---------------------|-----------|
| | 4850 840 0110 | Диагностическое устройство ADG 1 AR | 1 | 1 | | | |
| 1 | 5910 840 0501 | Соединительный кабель USB 2.0 1,8 м | 1 | | | | |

Диагностическое устройство ADG 1 AUS, NZ

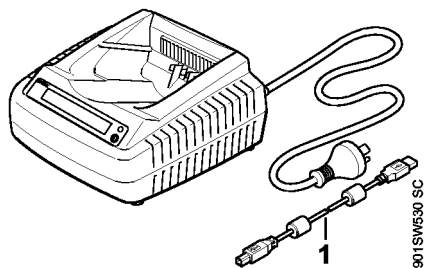

Диагностическое устройство ADG 1 AUS, NZ

| Позиция | Номер детали | Наименование | Количество | Содержит элемент (ы) | С серийного номера | До серийного номера | Замечания |
|---------|---------------|--|------------|----------------------|--------------------|---------------------|-----------|
| | 4850 840 0103 | Диагностическое устройство ADG 1 AUS, NZ | 1 | 1 | | | |
| 1 | 5910 840 0501 | Соединительный кабель USB 2.0 1,8 м | 1 | | | | |

Диагностическое устройство ADG 1 J

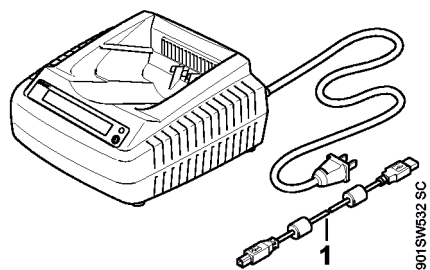

Диагностическое устройство ADG 1 J

| Позиция | Номер детали | Наименование | Количество | Содержит элемент (ы) | С серийного номера | До серийного номера | Замечания |
|---------|---------------|-------------------------------------|------------|----------------------|--------------------|---------------------|-----------|
| | 4850 840 0105 | Диагностическое устройство ADG 1 J | 1 | 1 | | | |
| 1 | 5910 840 0501 | Соединительный кабель USB 2.0 1,8 м | 1 | | | | |

Диагностическое устройство ADG 1 PRC

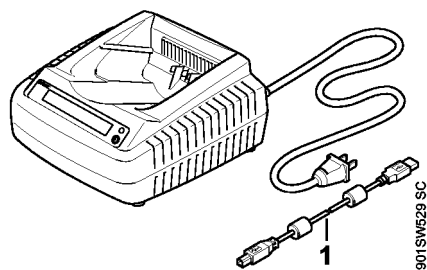

Диагностическое устройство ADG 1 PRC

| Позиция | Номер детали | Наименование | Количество | Содержит элемент (ы) | С серийного номера | До серийного номера | Замечания |
|---------|---------------|--------------------------------------|------------|----------------------|--------------------|---------------------|-----------|
| | 4850 840 0106 | Диагностическое устройство ADG 1 PRC | 1 | 1 | | | |
| 1 | 5910 840 0501 | Соединительный кабель USB 2.0 1,8 м | 1 | | | | |

Диагностическое устройство ADG 1 USA

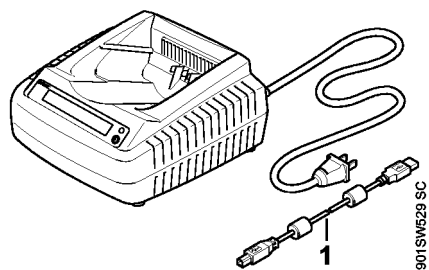

Диагностическое устройство ADG 1 USA

| Позиция | Номер детали | Наименование | Количество | Содержит элемент (ы) | С серийного номера | До серийного номера | Замечания |
|---------|---------------|--------------------------------------|------------|----------------------|--------------------|---------------------|-----------|
| | 4850 840 0102 | Диагностическое устройство ADG 1 USA | 1 | 1 | | | |
| 1 | 5910 840 0501 | Соединительный кабель USB 2.0 1,8 м | 1 | | | | |

Диагностическое устройство ADG 1 CDN

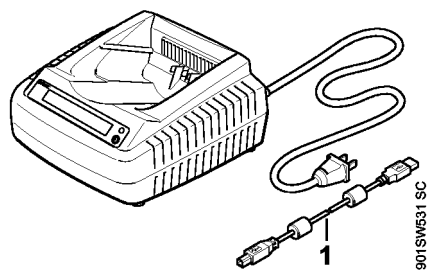

Диагностическое устройство ADG 1 CDN

| Позиция | Номер детали | Наименование | Количество | Содержит элемент (ы) | С серийного номера | До серийного номера | Замечания |
|---------|---------------|--------------------------------------|------------|----------------------|--------------------|---------------------|-----------|
| | 4850 840 0104 | Диагностическое устройство ADG 1 CDN | 1 | 1 | | | |
| 1 | 5910 840 0501 | Соединительный кабель USB 2.0 1,8 м | 1 | | | | |

Диагностическое устройство ADG 2 Europa

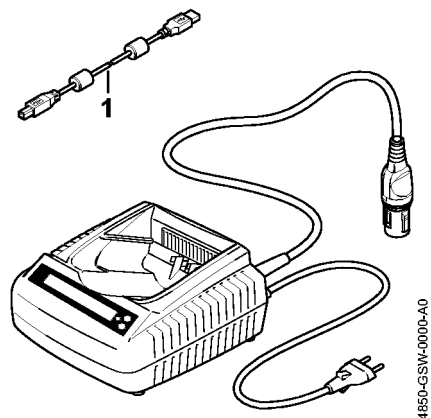

Диагностическое устройство ADG 2 Europa

| Позиция | Номер детали | Наименование | Количество | Содержит элемент (ы) | С серийного номера | До серийного номера | Замечания |
|---------|---------------|-------------------------------------|------------|----------------------|--------------------|---------------------|-----------|
| | 4850 840 0240 | ADG 2 Диагностическое устройство | 1 | 1 | | | |
| 1 | 5910 840 0501 | Соединительный кабель USB 2.0 1,8 м | 1 | | | | |

Диагностическое устройство ADG 2 GB

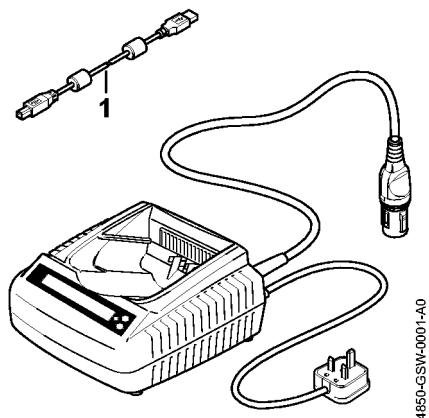

Диагностическое устройство ADG 2 GB

| Позиция | Номер детали | Наименование | Количество | Содержит элемент (ы) | С серийного номера | До серийного номера | Замечания |
|---------|---------------|-------------------------------------|------------|----------------------|--------------------|---------------------|-----------|
| | 4850 840 0241 | ADG 2 Диагностическое устройство | 1 | 1 | | | |
| 1 | 5910 840 0501 | Соединительный кабель USB 2.0 1,8 м | 1 | | | | |

Диагностическое устройство ADG 2 AR

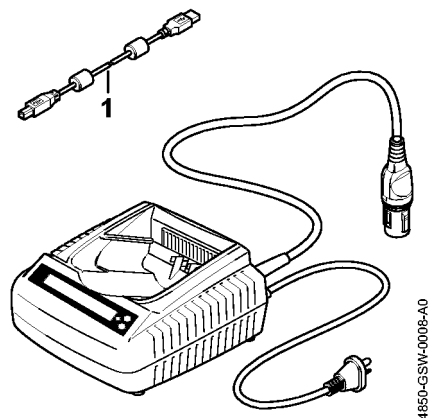

Диагностическое устройство ADG 2 AR

| Позиция | Номер детали | Наименование | Количество | Содержит элемент (ы) | С серийного номера | До серийного номера | Замечания |
|---------|---------------|-------------------------------------|------------|----------------------|--------------------|---------------------|-----------|
| | 4850 840 0250 | ADG 2 Диагностическое устройство | 1 | 1 | | | |
| 1 | 5910 840 0501 | Соединительный кабель USB 2.0 1,8 м | 1 | | | | |

Диагностическое устройство ADG 2 AUS, NZ

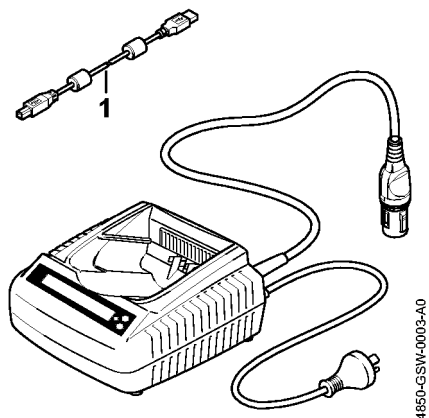

Диагностическое устройство ADG 2 AUS, NZ

| Позиция | Номер детали | Наименование | Количество | Содержит элемент (ы) | С серийного номера | До серийного номера | Замечания |
|---------|---------------|-------------------------------------|------------|----------------------|--------------------|---------------------|-----------|
| | 4850 840 0243 | ADG 2 Диагностическое устройство | 1 | 1 | | | |
| 1 | 5910 840 0501 | Соединительный кабель USB 2.0 1,8 м | 1 | | | | |

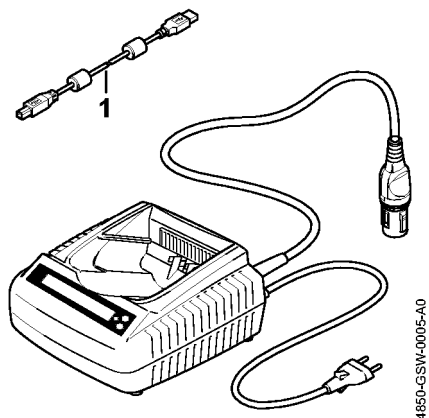

Диагностическое устройство ADG 2 Восточная Европа

| Позиция | Номер детали | Наименование | Количество | Содержит элемент (ы) | С серийного номера | До серийного номера | Замечания |
|---------|---------------|-------------------------------------|------------|----------------------|--------------------|---------------------|-----------|
| | 4850 840 0245 | ADG 2 Диагностическое устройство | 1 | 1 | | | |
| 1 | 5910 840 0501 | Соединительный кабель USB 2.0 1,8 м | 1 | | | | |

Диагностическое устройство ADG 2 J

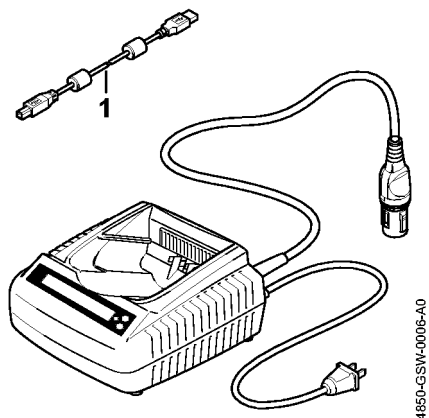

Диагностическое устройство ADG 2 J

| Позиция | Номер детали | Наименование | Количество | Содержит элемент (ы) | С серийного номера | До серийного номера | Замечания |
|---------|---------------|-------------------------------------|------------|----------------------|--------------------|---------------------|-----------|
| | 4850 840 0246 | ADG 2 Диагностическое устройство | 1 | 1 | | | |
| 1 | 5910 840 0501 | Соединительный кабель USB 2.0 1,8 м | 1 | | | | |

Диагностическое устройство ADG 2 RUS

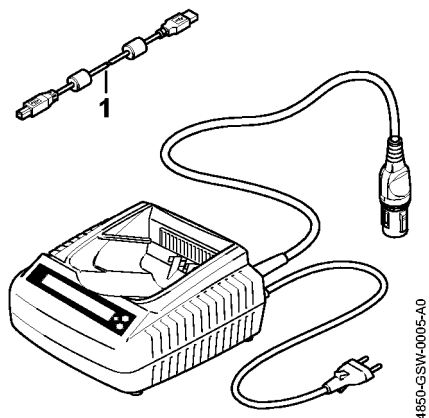

Диагностическое устройство ADG 2 RUS

| Позиция | Номер детали | Наименование | Количество | Содержит элемент (ы) | С серийного номера | До серийного номера | Замечания |
|---------|---------------|-------------------------------------|------------|----------------------|--------------------|---------------------|-----------|
| | 4850 840 0247 | ADG 2 Диагностическое устройство | 1 | 1 | | | |
| 1 | 5910 840 0501 | Соединительный кабель USB 2.0 1,8 м | 1 | | | | |

Диагностическое устройство ADG 2 PRC

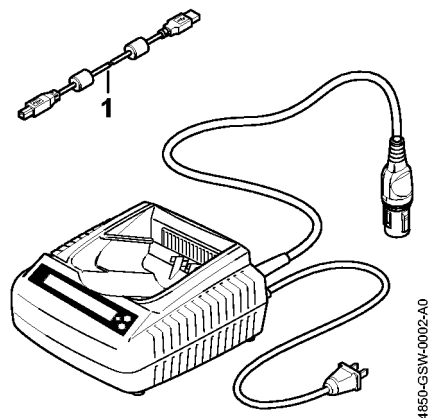

Диагностическое устройство ADG 2 PRC

| Позиция | Номер детали | Наименование | Количество | Содержит элемент (ы) | С серийного номера | До серийного номера | Замечания |
|---------|---------------|-------------------------------------|------------|----------------------|--------------------|---------------------|-----------|
| | 4850 840 0228 | ADG 2 Диагностическое устройство | 1 | 1 | | | |
| 1 | 5910 840 0501 | Соединительный кабель USB 2.0 1,8 м | 1 | | | | |

Диагностическое устройство ADG 2 USA

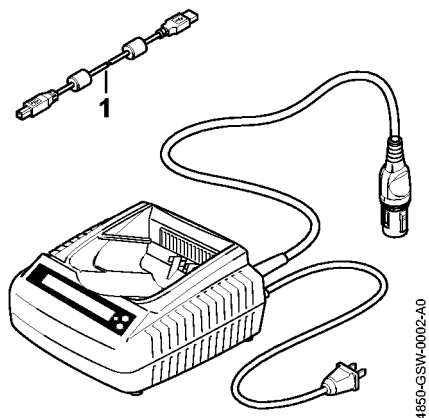

Диагностическое устройство ADG 2 USA

| Позиция | Номер детали | Наименование | Количество | Содержит элемент (ы) | С серийного номера | До серийного номера | Замечания |
|---------|---------------|-------------------------------------|------------|----------------------|--------------------|---------------------|-----------|
| | 4850 840 0242 | ADG 2 Диагностическое устройство | 1 | 1 | | | |
| 1 | 5910 840 0501 | Соединительный кабель USB 2.0 1,8 м | 1 | | | | |

Диагностическое устройство ADG 2 CDN

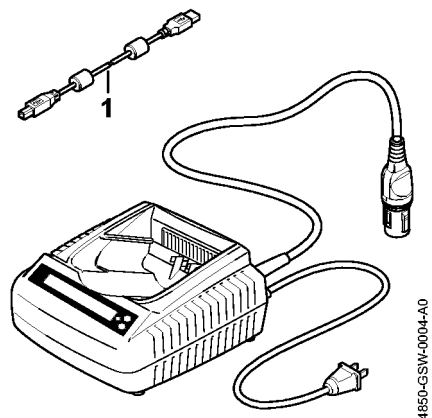

Диагностическое устройство ADG 2 CDN

| Позиция | Номер детали | Наименование | Количество | Содержит элемент (ы) | С серийного номера | До серийного номера | Замечания |
|---------|---------------|-------------------------------------|------------|----------------------|--------------------|---------------------|-----------|
| | 4850 840 0244 | ADG 2 Диагностическое устройство | 1 | 1 | | | |
| 1 | 5910 840 0501 | Соединительный кабель USB 2.0 1,8 м | 1 | | | | |

Динамометрический гаечный ключ с визуальным / звуковым сигнальным устройством

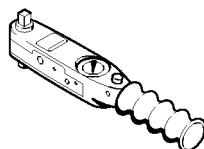

901SW292 KN

Динамометрический гаечный ключ с визуальным / звуковым сигнальным устройством

| Позиция | Номер детали | Наименование | Количество | Содержит элемент (ы) | С серийного номера | До серийного номера | Замечания |
|---------|---------------|---|------------|----------------------|--------------------|---------------------|-----------|
| | 5910 890 0302 | Динамометрический гаечный ключ с визуальным / звуковым сигнальным устройством | 1 | | | | |

Отвертка T20

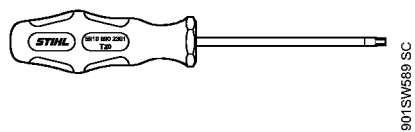

Отвертка T20

| Позиция | Номер детали | Наименование | Количество | Содержит элемент (ы) | С серийного номера | До серийного номера | Замечания |
|---------|---------------|--------------|------------|----------------------|--------------------|---------------------|-----------|
| | 5910 890 2301 | Отвертка T20 | 1 | | | | |

Отвертка T27x200

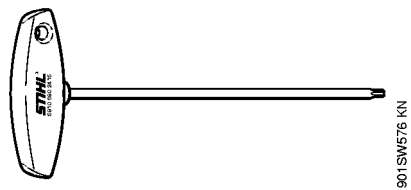

Отвертка T27x200

| Позиция | Номер детали | Наименование | Количество | Содержит элемент (ы) | С серийного номера | До серийного номера | Замечания |
|---------|---------------|------------------|------------|----------------------|--------------------|---------------------|-----------|
| | 5910 890 2415 | Отвертка T27x200 | 1 | | | | |

Устройство для заделки кабеля в контакты

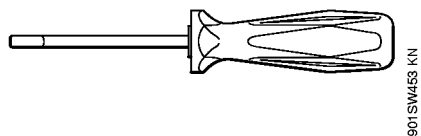

Устройство для заделки кабеля в контакты

| Позиция | Номер детали | Наименование | Количество | Содержит элемент (ы) | С серийного номера | До серийного номера | Замечания |
|---------|---------------|--|------------|----------------------|--------------------|---------------------|-----------|
| | 5910 890 4000 | Устройство для заделки кабеля в контакты | 1 | | | | |